



¿CÓMO REMODELAR? UNA TERRAZA DEPARTAMENTO

Muchas veces puede parecer difícil decorar y hacer de una terraza en departamento un espacio original. El espacio más reducido, los muros que colindan con el vecino y la falta de naturaleza son trabas a la hora de echar a volar la imaginación. Pero la realidad es que sí se puede hacer de estos ambientes un espacio igual de acogedor que los jardines, la idea es aprovechar el largo de la terraza para crear distintos ambientes, pero siempre tratando de ir en armonía con el interior y si es posible hacer una extensión del espacio del departamento...



Herramientas a utilizar

- Cuchillo cartonero
- Taladro
- Martillo
- Prensas
- Sierra
- Brocha

Materiales a utilizar

- Deck en palmetas
- Maceteros altos
- Coligües
- Terciado 12 mm:
 - 2 trozos de 47x46 cm
 - 2 trozos de 50x46
 - 1 trozo de 47x47 cm
- Plumavit o esponja
- Cola fría
- Guardapolvos madera
- Esquineros de madera
- Tornillos madera
- Puntas
- Protector para madera

Para crear diferentes espacios es indispensable hacer distinciones en el suelo y una manera de conseguirlo, sin hacer grandes labores de construcción, es sobreponiendo las palmetas de deck. Son cuadrados que se enganchan entre sí, con una base plástica que aísla la madera del suelo y como tiene una pequeña altura deja escurrir el agua hacia la bajada de lluvia de la terraza. Se puede armar y desarmar con facilidad para limpiar o cambiar su ubicación. Es un material ideal para el exterior, ya que es muy resistente y no necesita ninguna protección adicional.

CREAR ZONAS CON DISTINTOS PISOS

Una terraza se aprovecha mejor cuando tenemos distintas zonas, no sólo para los muebles, sino también para tener bien definido el áreas de maceteros. Una manera de diferenciar estos lugares es con distintos pisos, por ejemplo sobreponiendo un deck.



Palmeta Deck

1 Definir forma

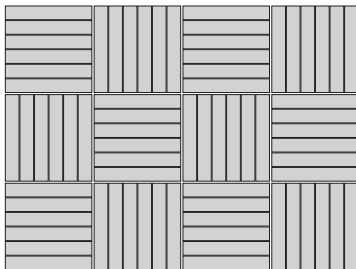

- Decidir la forma que le daremos al piso de deck.
- Las palmetas se pueden unir por sus 4 lados lo que permite hacer formas cuadradas, rectangulares o incluso otras más abstractas.

2 Hacer unión deck

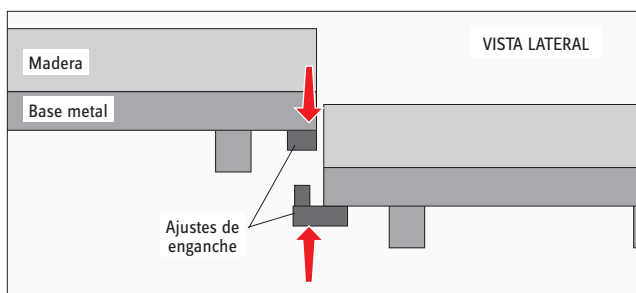

- Unir los cuadrados enganchando su ajuste plástico.

TAPAR VISTAS

En las terrazas uno de los mayores problemas es la vista a los edificios vecinos. Una manera de resguardar esta privacidad es formar pantallas naturales con coligües y bambúes.

1 Rellenar macetero

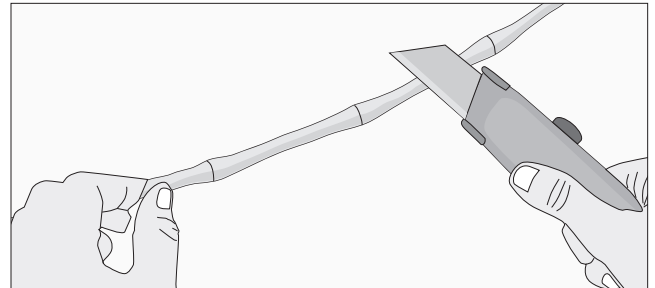
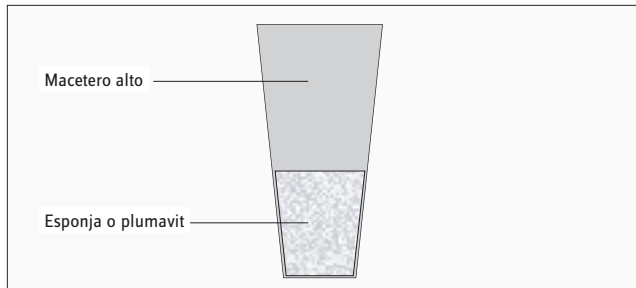

- Poner dentro de un macetero alto la esponja o plumavit. La idea es que sea un material donde se puedan enterrar los coligües.
- Cortar los trozos necesarios a la medida con cuchillo cartonero, lo importante es calcular la altura para que los coligües no queden muy bajos.

RECOMENDACIONES

Una buena manera de rellenar el fondo del macetero sin gastar demasiada esponja es poner al fondo papel de diario o cartón.

2 Enterrar coligües

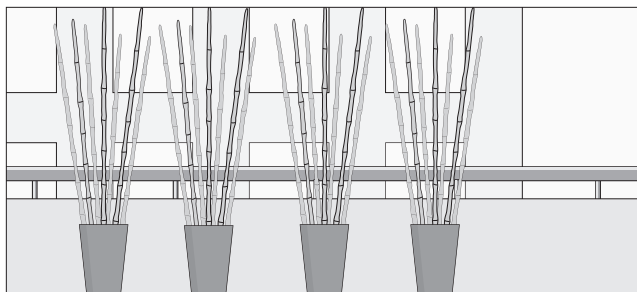

- Enterrar en la esponja los coligües, haciendo que se abran como un abanico.
- Dejarlos tan tupidos como se quiera, eso dependerá de cuánto se necesite tapar.

Tips:

Otra ventaja de esta pantalla natural de coligües es que disminuye un el ruido ambiente y no necesitan nada de mantención.

CONSTRUIR PORTAMACETEROS

Para unificar el estilo de las macetas con el piso de deck es una buena idea hacer unos portamaceteros decorativos con guardapolvo.

1 Juntar trozos terciados

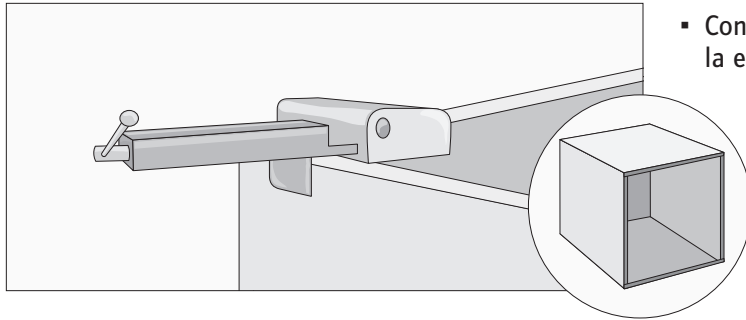

- Con prensas juntar las piezas de terciado que forman la estructura del portamacetero.

2 Fijar trozos

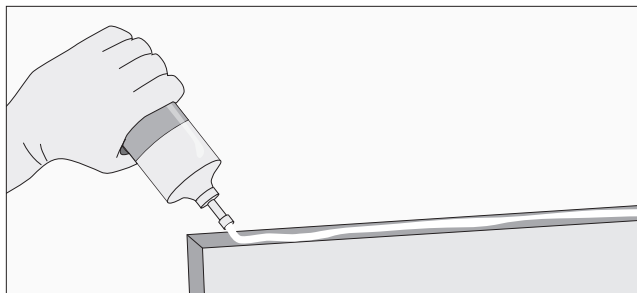

- Echar cola fría en los cantos.

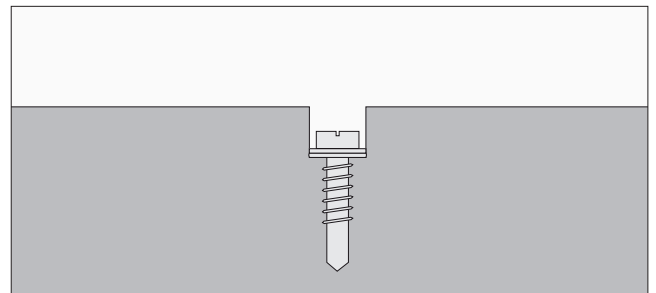

- Fijar con tornillos para madera.

3 Cortar guardapolvo

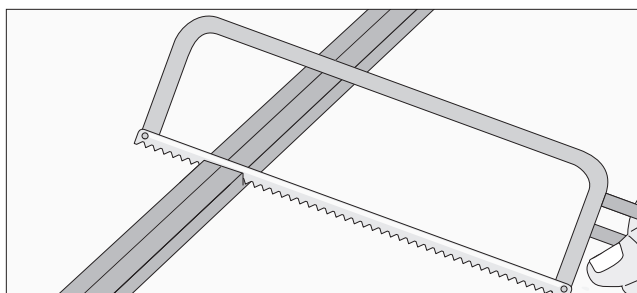

- Cortar trozos de guardapolvo a la medida del portamacetero.
- Van por todos los lados del portamacetero, pueden ir a lo largo o alto.

4 Pegar trozos guardapolvo

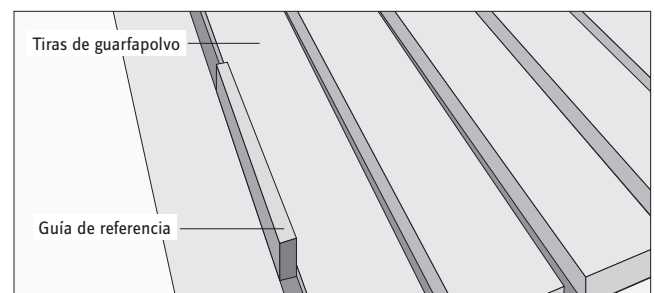

- Con cola fría pegar las tiras de guardapolvo en la base de terciado.
- Usar una guía de referencia para tener la misma separación entre cada trozo.

5 Pegar esquineros

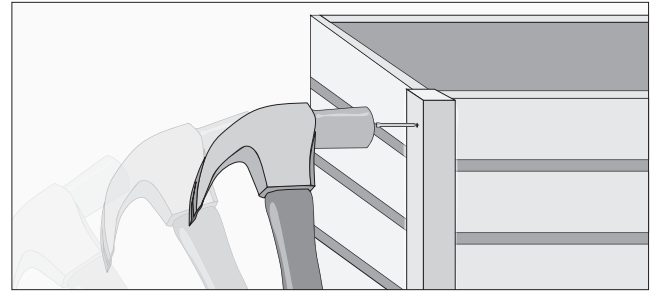
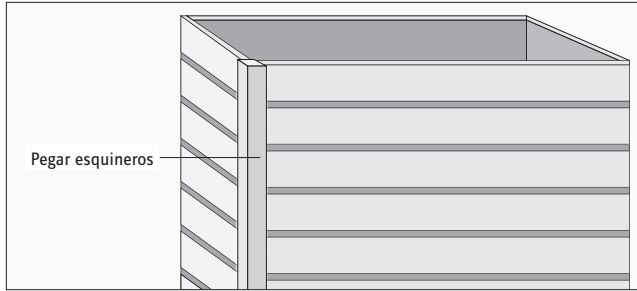

- Con cola fría pegar en los vértices unos esquineros de madera que tapan la unión de los trozos de terciado.
- Reforzar clavando unas puntas en cada extremo.

6 Proteger madera

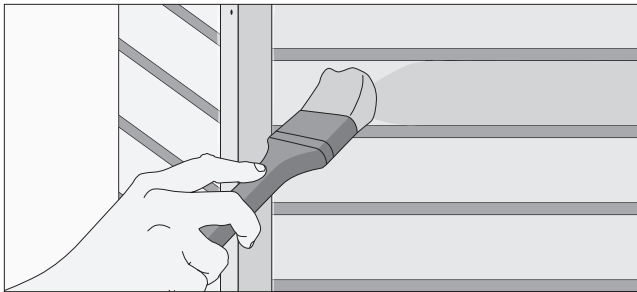

- Aplicar un barniz o impregnante para madera.
- Echar esta protección por dentro y fuera del portamacetero.

Tips:

Una opción de terminación es poner en la base del portamacetero ruedas con freno. Esto ayudará a mover las plantas de un lugar a otro.