



¿CÓMO ORGANIZAR? LA LOGIA

En la organización y funcionamiento de una casa es muy importante tener bien resuelto cómo lavar y secar la ropa, por eso el espacio de la logia tiene mucho protagonismo, sobre todo en invierno cuando la humedad y el frío hace más difícil esta tarea. Es en este lugar donde se pueden concentrar cómodamente las labores de lavado, secado y planchado de la ropa, por esto vale la pena dedicarse a organizar muy bien este espacio. →

Herramientas a utilizar

- Taladro eléctrico
- Punta desatornillador
- Broca avellanadora
- Lijadora eléctrica
- Brocha 1 1/2"
- Rodillo esponja (repisa)
- Rodillo chiporro (muro)
- Broca concreto

Materiales a utilizar

- Terciado de 18 mms
 - 2 trozos de 1,20 mt x 30 cms
 - 2 trozos de 1,20 mt x 7 cms
 - 1 trozo de 2,40 mts x 30 cms
 - 1 trozo de 2,40 mts x 7 cms
- Cola fría
- Tornillos para madera
- Lija
- Óleo opaco blanco
- Óleo opaco color a elección
- 3 Rieles ranurados de 128 cms (blancos)
- 6 soportes para repisas (blancos)
- Tornillos roscalata
- Tarugos plásticos
- 1 Repisa con soporte invisible
- Tendedero colgador retráctil
- 1 mt barra aluminio o palo de escoba
- 2 soportes para barra
- Cajas plásticas
- Tabla de planchar
- Soporte para plancha
- Mesa o escritorio (reciclar)

Este proyecto necesita un muro de 2,40 mts de largo y otro de 1,80 mt donde se crearán 4 zonas distintas para organizar la logia. La primera para almacenar y organizar armada con rieles y repisas donde poner cajas. La segunda para el lavado de la ropa, con una repisa para tener a mano los detergentes. La tercera zona será para secar la ropa, con un colgador que quite poco espacio y que se pueda disimular cuando no se esté usando. Y la última será para el planchado, donde además de la tabla, existirá una cubierta y colgador para ir dejando ordenada la ropa.

ANTES DE COMENZAR

- Pintar el muro más largo (2,40 mts) de un color vivo. Por la humedad de este lugar la mejor alternativa es usar óleo opaco o una pintura acrílica.

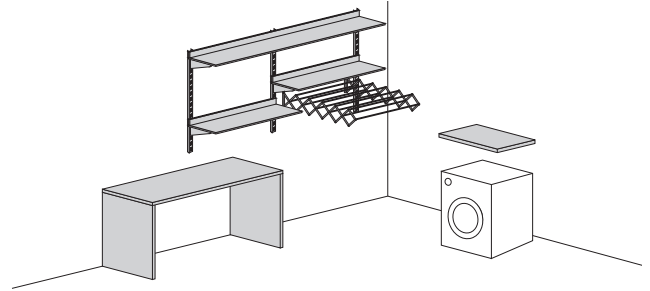

ZONA ALMACENAJE

Este espacio se puede hacer con repisas en los muros.

Repisas con refuerzo:

Se construirán 3 repisas de terciado de 18 mms. Serán 2 de 1,20 mt x 30 cms y otra de 2,40 mts x 30 cms. Porque son bastante largas necesitan un refuerzo para que no se arqueen. Este refuerzo puede ser un trozo de 7 cms de ancho.

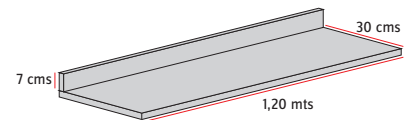

1 Armar repisas

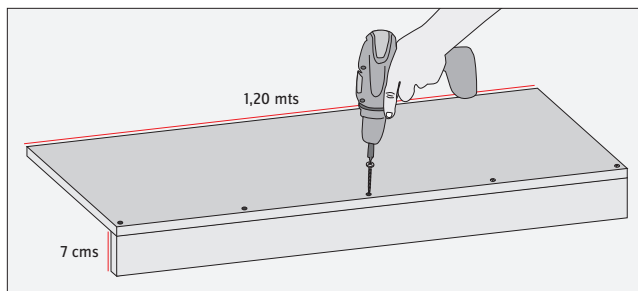

2 Lijar repisas

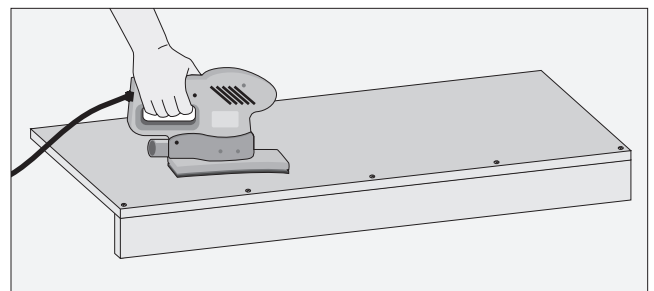

- Poner el refuerzo sobre la repisa y avellanar la madera dónde irán los tornillos. Las repisas de 1,20 mt necesitan 5 puntos de fijación y la de 2,40 mts por lo menos 8 tornillos.
- Antes de atornillar poner cola fría en el canto y fijar los tornillos para madera, procurando dejar bien escondida la cabeza del tornillo.
- Pulir los cantos y superficies de las repisas para eliminar astillas e imperfecciones de la madera.

3 Pintar repisas

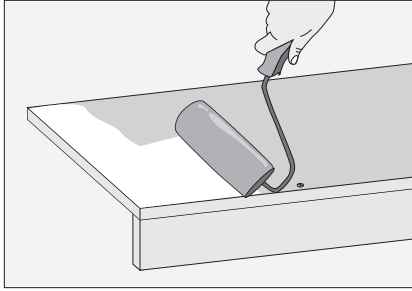

- Con rodillo esponja y óleo opaco pintar las repisas.
- Dejar secar y aplicar una segunda mano.

Óleo opaco:

Su base al aceite otorga a esta pintura la capacidad de hacer una superficie lavable e impermeable, ideal para zonas húmedas como el baño, cocina y logias. El óleo opaco es la mejor solución para borrar las aureolas de los cielos originadas por las goteras. Se debe diluir en aguarrás o un diluyente sintético.



4 Fijar rieles

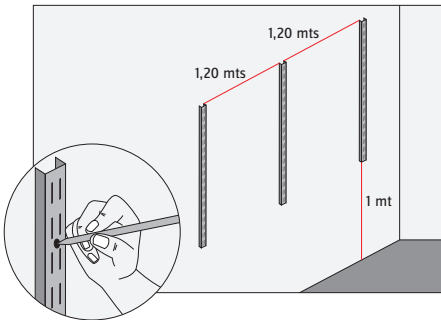

- Cada riel fijarlo a 1,20 mt. de distancia y a 1 mt desde el piso. Presentar el riel en el muro y hacer una marca en su agujero superior.

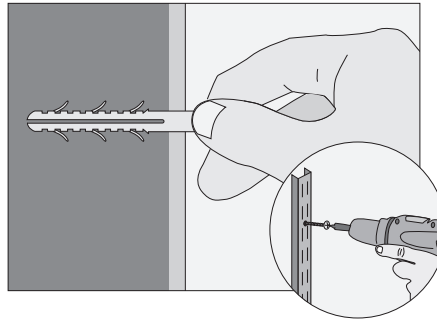

- Hacer la perforación en esa marca, poner tarugo y atornillar sólo en ese primer agujero.
- Comprobar nivelación del riel y fijar el resto de los agujeros del riel.

RECOMENDACIONES

Si va a instalar los rieles y repisas en tabiquería de yeso cartón, sólo se puede hacer en los montantes o pies derechos de la estructura. Ya que ahí es donde el muro tendrá mayor resistencia. Los montantes por lo general se ubican cada 40 o 60 cms por eso es necesario medir con huincha y golpear hasta encontrar el lugar.

5 Poner escuadras

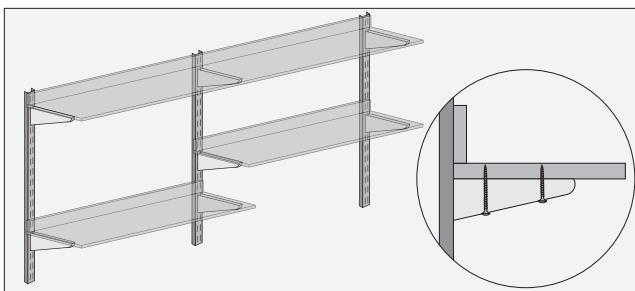

- Poner 2 escuadras por repisa, según la ubicación de las repisas.
- Atornillar las repisas por abajo del soporte.

6 Distribuir cajas

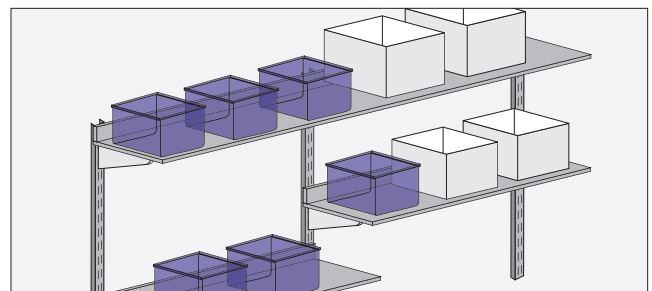

- En estas repisas se pueden poner cajas plásticas, contenedores, canastos o cualquier otro elemento de almacenaje.

ZONA LAVADO

Esta zona debe tener cerca un enchufe y el desagüe para la lavadora. Además de esta máquina puede tener un lavadero y, si tuviera, la secadora.

1 Repisa

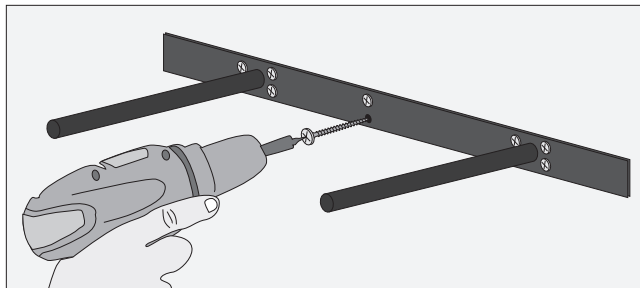

- Sobre la lavadora poner una repisa con soporte invisible para tener a mano los detergentes.
- Presentar el soporte y marcar 1 agujero. Hacer la perforación de ese agujero, poner tarugo y atornillar.
- Comprobar nivel del soporte y fijar el resto de los agujeros con tarugos y tornillos roscalata.

Repisa volada:

Estas repisas se llaman volada, porque gracias a su soporte invisible quedan suspendidas en el muro sin que se le vean las fijaciones. Tienen distintas medidas de largo y colores como cerezo, chocolate, blanco y naranja, aunque se pueden pintar para adecuar al ambiente.



ZONA SECADO

Se necesita un tendedero, puede ser de piso o como lo que se propone en este proyecto un colgador retráctil que usa poco espacio.

1 Colgar tendedero

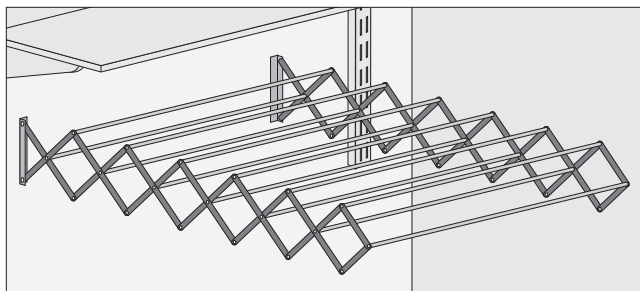

- Debajo de unas de las repisas, colgar el tendedero retráctil. Dejar un espacio de 15 a 20 cms entre la repisa y el colgador para poner la ropa con comodidad.
- El tendedero se debe fijar según el material del muro. Si es muro yeso cartón se debe poner en la perforación tarugos palomas y si es concreto un tarugo de plástico. En ambos casos se puede usar como fijación un tornillo roscalata.

ZONA PLANCHADO

Para que planchar sea una actividad más cómoda se puede incorporar, además de la tabla y el soporte de plancha, una cubierta donde apoyarse y dejar ropa doblada.

1 Poner cubierta

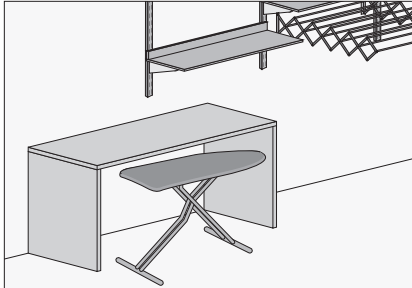

- Una cubierta puede ser un escritorio o mesa ya existente en la casa, incluso un tablón apoyado en caballetes.
- La ubicación va a depender del espacio, pero es bueno no alejarlo de las repisas donde estarán los productos de limpieza.

Tabla planchar:

Como se puede regular la altura de la tabla de planchar se puede poner abierta debajo de la cubierta. Así se optimizará espacio y será más cómodo cada vez que se necesite utilizar.

2 Barra para Colgar

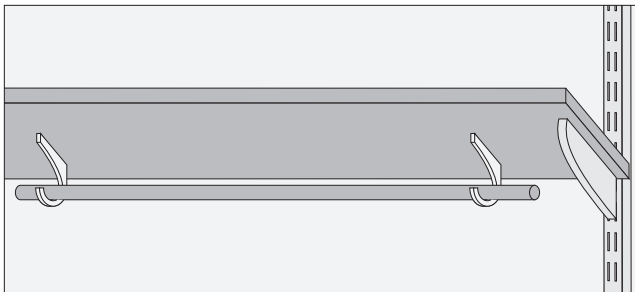

- Debajo de una de las repisas poner una barra para colgar la ropa recién planchada. La barra puede medir entre 80 cms y 1 mt.
- Atornillar 2 soportes de barra con fijaciones hacia arriba. Usar tornillos pequeños para no dañar la repisa.

Canastos de género:

Para ayudar a la organización del espacio una buen alternativa es tener un canasto para la ropa limpia sin planchar y otros 2 para la ropa sucia, separándola en blanca y color. Estas palabras se pueden escribir con una plantilla y marcarla con spray, o sencillamente escribirlas con pintura para género o bordarlas.

