



# ¿CÓMO INSTALAR? TREILLAGE

Un treillage instalado al medio del jardín para dividir o tapar vista es una muy buena solución sobre todo si a la larga queremos que por él crezca una enredadera. Pero debemos considerar los soportes que lo sostengan, si no los tenemos se puede complicar el trabajo. Es una labor de mediana dificultad, pero si se hace correctamente se pueden instalar estos enrejados en cualquier lugar del patio o jardín, incluso como elemento decorativo.



## Herramientas a utilizar

- Pala
- Picota
- Sierra Circular
- Taladro
- Compresor con pistola (opcional)
- Nivel

## Materiales a utilizar

- 2 treillage de madera con marco
- Polines o tablas para pilares
- Mortero
- Tornillos
- Barniz, impregnante o pintura

El treillage es una estructura enrejada de madera o plástico que tiene una función decorativa, tapar vistas y/o como valla divisoria. Se puede fijar a un muro o instalar con pilares. Los de madera se pueden pintar o barnizar y son un excelente soporte para que crezcan enredaderas.

Hay de diferentes dimensiones que van a cambiar dependiendo del tipo de enrejado y si tienen marco, pero un buen dato es que ya sean de plástico o de madera se pueden cortar para ajustarlo a la medida que se necesita



Treillage de madera



Treillage de plástico

## PASOS A SEGUIR

### 1 Hacer hoyo

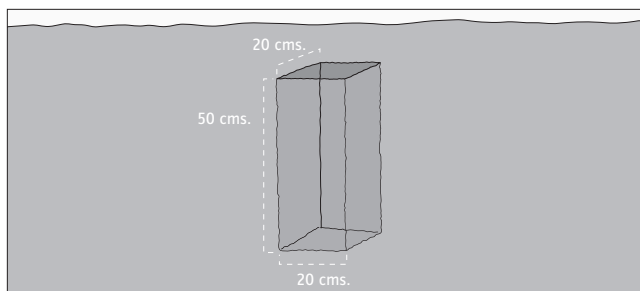

- En el lugar donde se quiere instalar el treillage cavar 1 hoyo de 20x20 con 50 cm de profundidad.
- Este será el primer pollo que soporte los pilares para el treillage.

### 2 Proteger viga

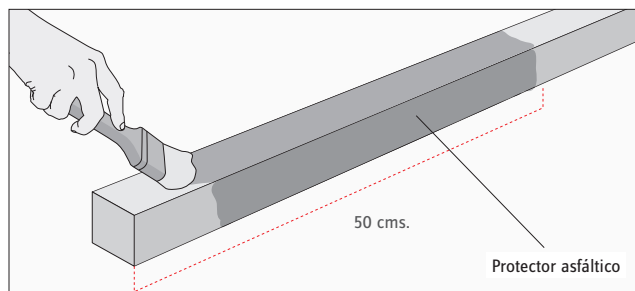

- El pilar que se haya escogido (polín, tabla de pino o viga) hay que protegerlo.
- En la base y en los primeros 50 cm aplicar un protector asfáltico.

### Tips:

Un pilar para instalar el treillage se puede construir con 2 tablas de pino de 4x2 pulgadas y fijar al medio de ellas otros trozos de tablas para dar mayor grosor al pilar.

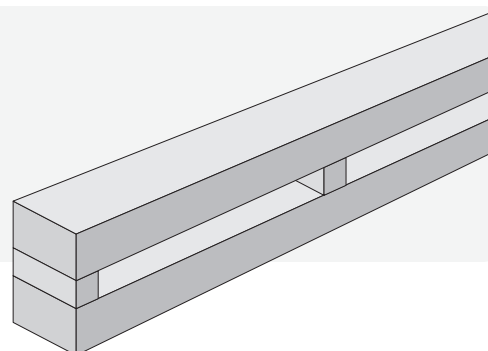

### 3 Enterrar pilar

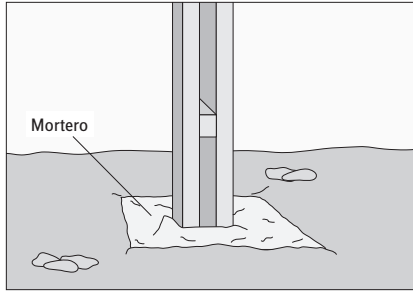

- Parar el pilar en el hoyo y echar el mortero.
- Se llena con el mortero hasta estar al ras con la superficie de tierra.

#### Tips:

*El mortero se echa en el agujero y se debe remover con una pala o palo para que entre en todos los rincones, además así se eliminarán las burbujas de aire que le pueden restar firmeza y estabilidad al pilar.*

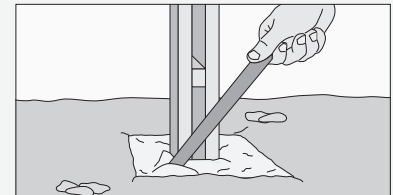

### 4 Nivelar pilar

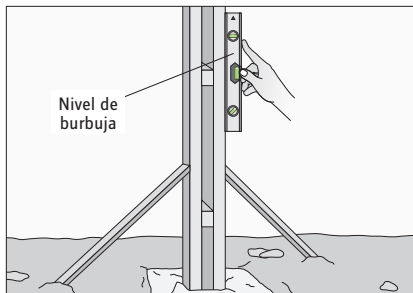

- Con el nivel de burbuja asegurarse que el pilar quede derecho.
- Atornillar unos listones diagonales al pilar para fijarlos en la posición nivelada y evitar que se mueva mientras el mortero se seca.

### 5 Segundo hoyo

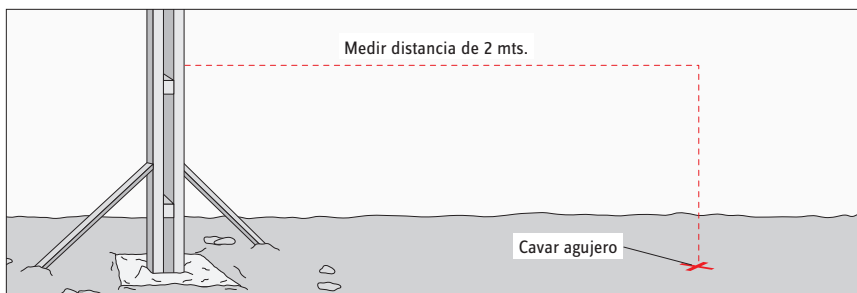

- Medir desde el pilar que ya está instalado el largo del treillage (2 mt) y cavar un segundo hoyo, también de medidas 20x20x50 cm.
- En este agujero haremos el pollo para el otro pilar que sujetará el treillage.

## 6 Distancia entre pilares



- Poner el segundo pilar en el agujero (pero sin mortero).
- Fijar un listón o palo de escoba entre los 2 pilares que mida la distancia exacta que se quiera entre pilares (2 mt).

## 7 Nivelar segundo pilar

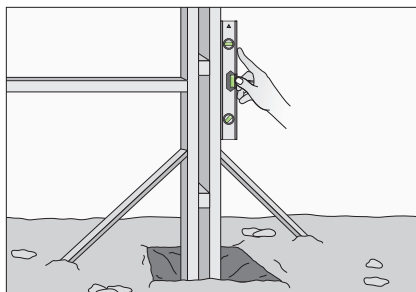

- Nivelar pilar con el mismo procedimiento realizado en la primera viga.

## 8 Echar mortero

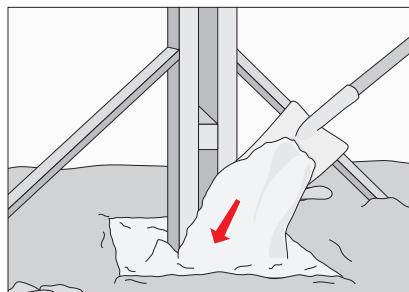

- Una vez que se está seguro que el pilar se encuentra bien nivelado se echa el mortero en el agujero.

## 9 Pintar treillage

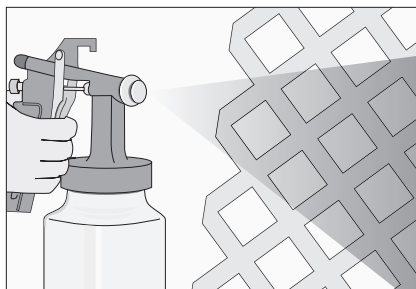

- Dar color y proteger el treillage de madera.
- Una buena opción es hacerlo con pistola y compresor ya que se puede llegar a todas las esquinas y uniones.

### RECOMENDACIONES

*Si escoge pintarlo con pistola y compresor hágalo en una zona abierta, sin muros o autos cercas. Use mascarilla y gafas de seguridad.*

## 10 Fijar treillage

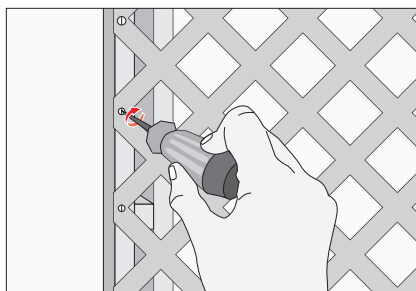

- Una vez que la pintura está seca se puede fijar el treillage a los pilares.
- Se atornilla el marco del treillage a los pilares de madera.

## 11 Pintar pilares

- Para terminar se pintan las vigas de madera.
- Si se quiere conservar el tono natural aplicar un barniz o impregnante incoloro.