



# ¿CÓMO CONSTRUIR? MESA ABATIBLE

Preocuparse de la optimización del espacio es una labor muy importante para la comodidad de la casa. Ya sea en la cocina, un dormitorio o, incluso, en el pasillo puede ser necesario una mesa abatible que se mantenga pegada al muro mientras no se usa, y sólo cuando necesitemos tomar desayuno, hacer una tarea o planchar se abre para tener una superficie firme y cómoda. →

## Herramientas a utilizar

- Sierra caladora
- Taladro
- Broca madera
- Broca concreto
- Lima
- Huincha de medir
- Regla
- Prensas
- Plancha
- Desatornillador eléctrico

## Materiales a utilizar

- 1 trozo de 80 x 50 cms. melamina blanca
- 1 trozo 80 x 50 cms. terciado moldaje
- 1 trozo 50 x 40 cms. terciado moldaje
- 1 palo pino cepillado 1 x 1"
- Cola fría
- Tapacanto melamínico blanco
- Bisagras 2 1/2"
- Tornillos
- Pintura blanca (óleo o esmalte sintético)
- Lija

En este proyecto la mesa tendrá una cubierta de melamina. Es un tipo de madera aglomerada fabricada de partículas, recubierta por ambas caras con láminas impregnadas con resinas melamínicas, que le otorga una superficie totalmente cerrada, libre de poros, dura y resistente al desgaste superficial. Es un producto que puede ser utilizado en muebles de baño y cocina, ya que no permite el desarrollo de microorganismos, resiste el calor y uso de líquidos de limpieza.

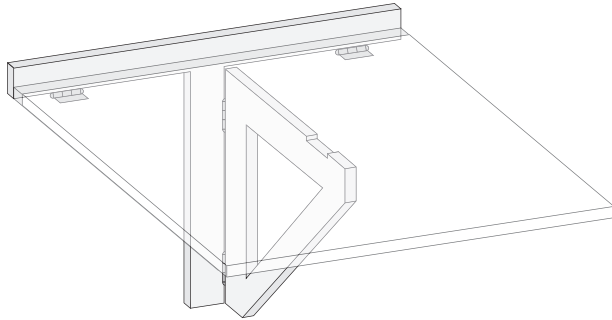

### ANTES DE COMENZAR

- La melamina blanca y el terciado se puede pedir en el Servicio de Dimensionado de cualquier tienda. Incluso puede encontrar retazos de melamina de las medidas necesarias para el proyecto.
- El muro donde se instale la mesa abatible debe ser de concreto.

## PASOS A SEGUIR

### 1 Dibujar la T

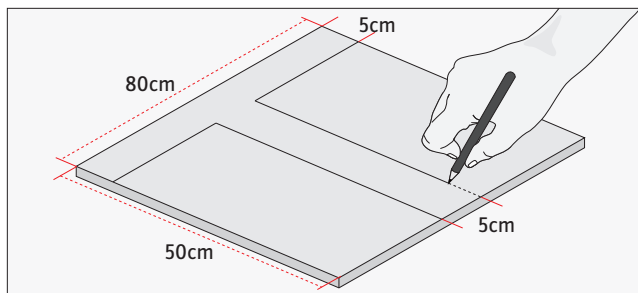

- En el terciado de 80 x 50 cms. dibujar una T que mida 80 cms. de alto y 50 de largo, con un grosor de 5 cms.

### 2 Cortar la T

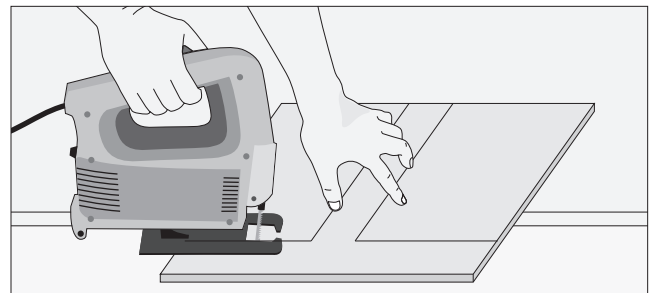

- Con la sierra caladora cortar la forma de T.
- Es importante que la T sea una sola pieza, sin uniones.

### 3 Dibujar la escuadra

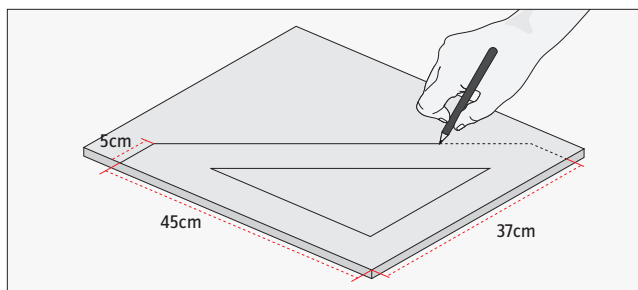

- En el trozo de terciado que mide 50 x 40 cms. dibujar una escuadra que mida 45 cms. de alto y 37 de largo, también con 5 cms. de grosor.
- Esta escuadra no debe tener puntas, sólo terminar en ángulos rectos. Para eso, una vez que se llega a los 37 cm de largo se miden 5 cms. (grosor de la escuadra) y se marca la diagonal.

## Calado para bisagra:

Para que funcione el sistema abatible de la mesa, la escuadra debe tener un calado en su horizontal para que entre la bisagra que une la T y la cubierta. Este rebaje es a 5 cms. del extremo más cercano a la diagonal. Es un calado que mide 1 cm de grosor y 6,5 cms. de largo.

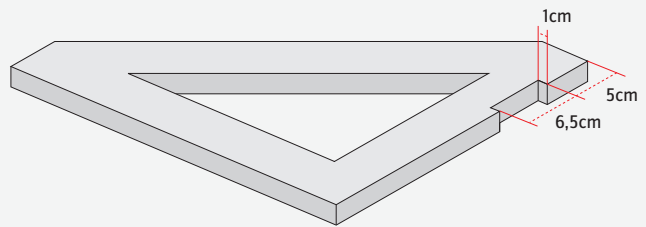

### 4 Cortar la escuadra

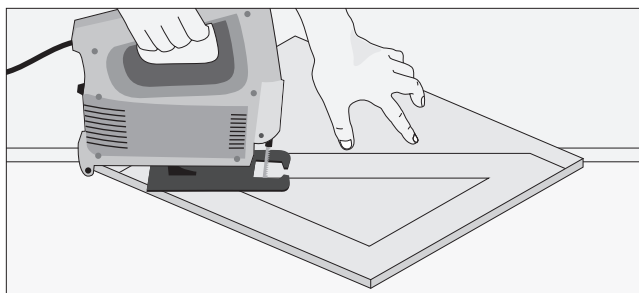

- Hacer una perforación con la broca al centro de la escuadra para poder meter la hoja de la sierra caladora.
- Con la sierra caladora cortar el interior de la escuadra.

## Proporción escuadra:

Los muebles con cubierta abatible deben tener una escuadra que sea, por lo menos, 2/3 del largo de la cubierta. En este caso 50 cms la cubierta y 37 cms. de escuadra.

### 5 Lijar

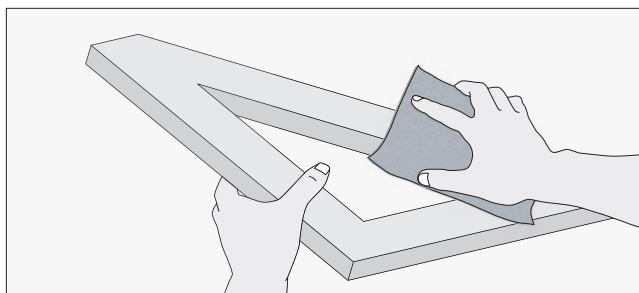

- Con una lija afinar las terminaciones y cantos de la T y la escuadra.
- No deben quedar imperfecciones y astillas.

### 6 Pintar T y escuadra

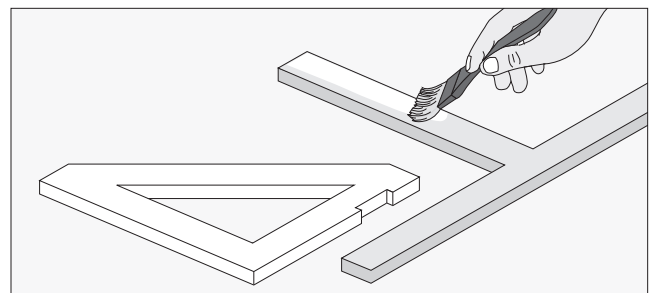

- Pintar la T y la escuadra para igualar con el color de la melamina.

## RECOMENDACIONES

Usar una pintura acrílica como óleo o esmalte sintético, ya que tiene mejor terminación en la madera. Además si la mesa está en la cocina será un material lavable y resistente a la humedad.

### 7 Tapar los cantos



- 3 cantos de la cubierta (2 de 50 cms. y uno de 80 cms.) se cubren con un tapacanto melamínico preencolado que se corta del largo de cada canto.
- Se adhiere con la plancha caliente, pasándola varias veces hasta que se haya pegado bien.



Tapacanto melamínico

### Terminación del canto:

Como el tapacantos mide 21 mms. de grosor y la melamina sólo 18 mms, rebajar el borde que sobra con una lima. Se debe hacer un movimiento hacia delante que corte el material melamínico. Para mejorar aún más la terminación se puede afinar con una lija.

### 8 Reforzar canto

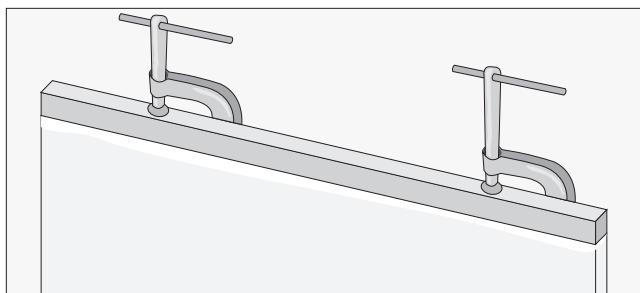

- El canto de 80 cms. que queda sin tapacanto irá fijo a la T, pero hay que reforzarlo con un palo de pino de 1 x 1".
- Encolar ambas superficies.
- Mantener prensados por lo menos por 2 horas, hasta que la cola fría profesional haya secado por completo.

### 9 Unir T y escuadra

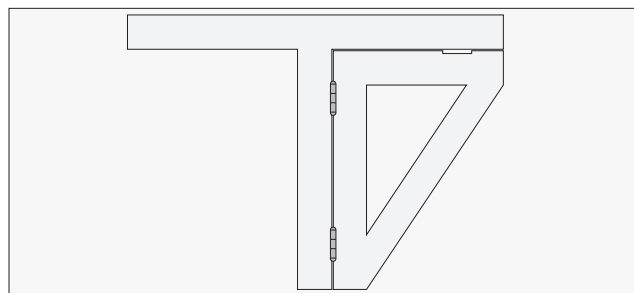

- Con las bisagras unir ambas piezas de terciado.
- Son 2 bisagras en la parte vertical de la T.

## 10 Fijar T al muro

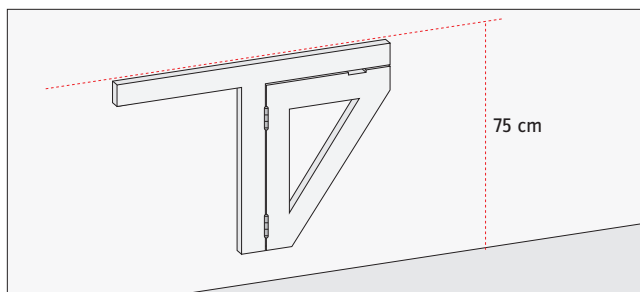

- Presentar la T al muro y marcar la altura en que se dejará la mesa, este caso 75 cms.
- Perforar la madera, haciendo 3 agujeros en la horizontal de la T y 2 en su vertical.

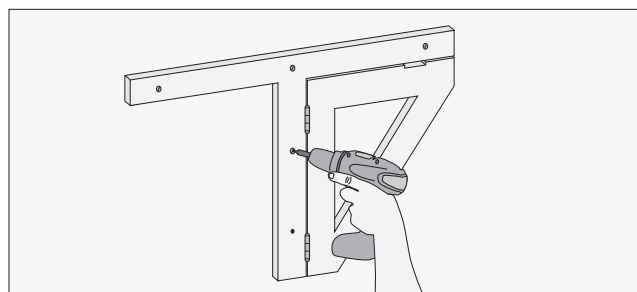

- Traspasar esas perforaciones al muro y perforarlo con broca para concreto.
- Hacer la fijación con tarugo y tornillos.

## 11 Unir cubierta a la T

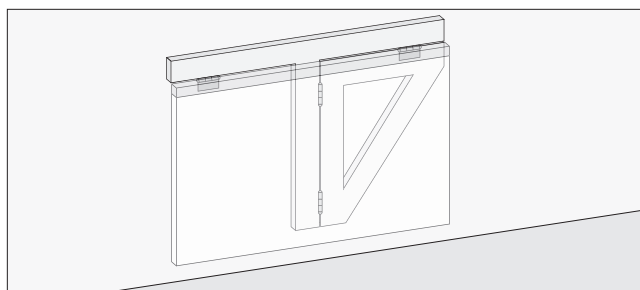

- Con 2 bisagras en la horizontal de la T unir la cubierta, atornillándola sólo en el palo de pino, no en la melamina.
- La ubicación de estas bisagras debe ser 5 cms. desde cada borde.